

圆锥滚子轴承

d 100 ~ 150mm-352028X2DR

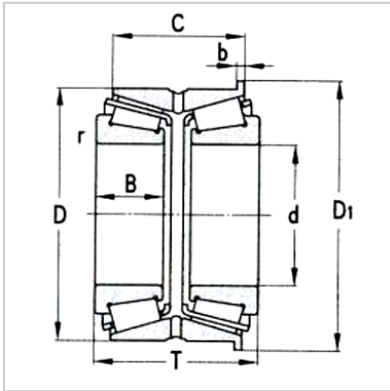

基本尺寸mm :

d :	140
D :	210
T :	95
C :	42
B :	75
b :	7
D1 :	220
rmin :	2.5

基本额定载荷KN :

Cr :	495
Cor :	920
轴承代号 :	352028X2DR

计算系数 :

e :	0.37
Y1 :	1.83
Y2 :	2.72
Yo :	1.79

极限转速r/min :

脂润滑 :	950
油润滑 :	1300
重量Kg :	8.41

: