

带座外球面轴承

UKP3系列-UKP308+H2308

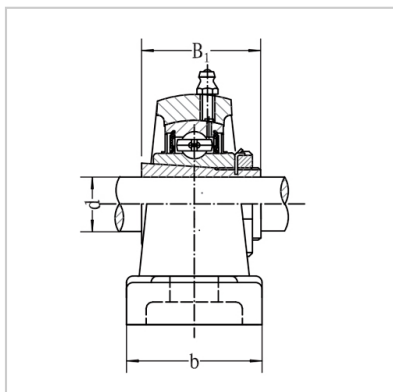
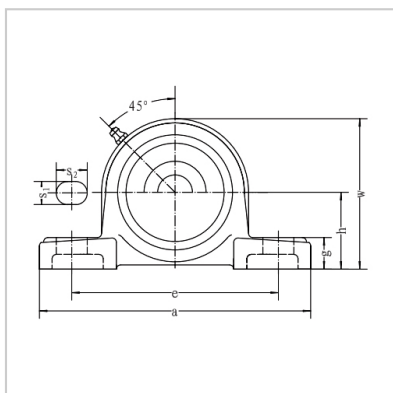

带座轴承型号： UKP308+H2308

名义尺寸 (mm)：

d：	35
h：	60
a：	220
e：	170
b：	60
s1：	17
s2：	27
g：	22
w：	116
t：	46

螺栓规格： M16

轴承型号： UK308+H2308

轴承座型号： P308

重量(kg)： 3.1

: